

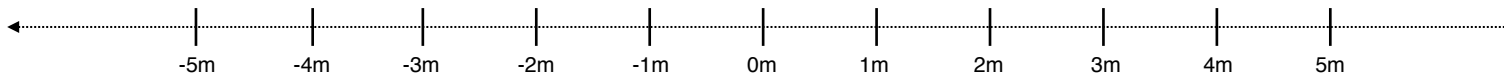











Plan de feu Festival de Magie 2020 (dernière maj dec 2019)

Régie lumière : Guillaume Lancou
guillaumelancou@gmail.com 06 60 02 08 19



Légende

-  PC 2k (10)
-  Découpe 2kw 713 (1)
-  PAR 64 CP 62 (10)
-  PAR 64 CP 61 (2)
-  Wash (fournis)
-  Spot (fournis)
-  Sunstrip (fournis)
-  Gélatine Lee & Rosco
-  Platines de sol
-  Fly (fournis)
-  Direct 220v

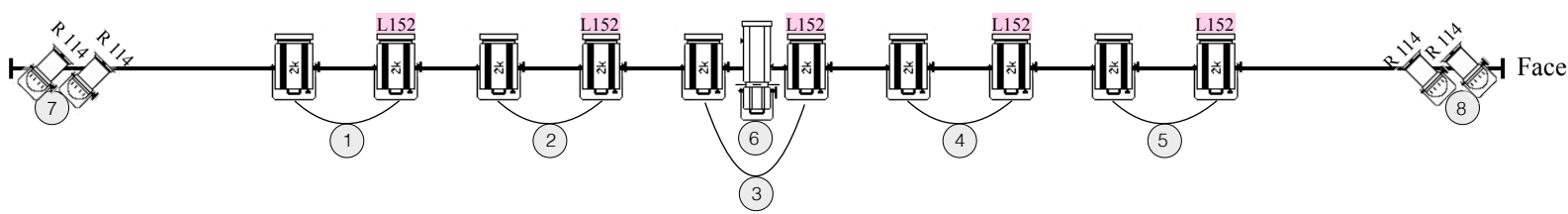
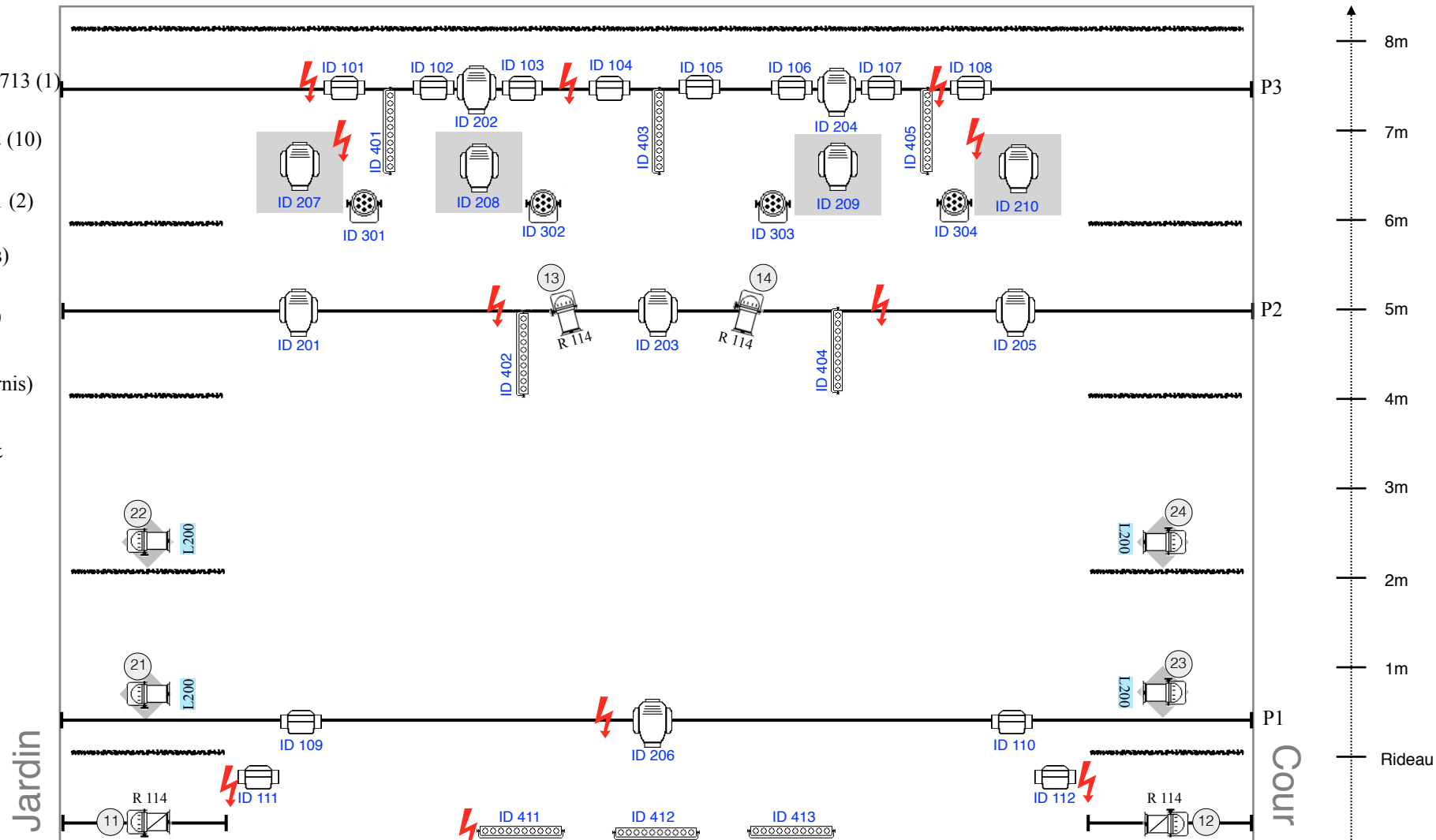

Machine	ID	DMX	Univers	Position	Perche / Sol
Rogue R2 Wash (17 ch)	ID 101	1	2	-3,5m	P3 Environ 40 cm avant fond de scène (hauteur = 5,5 à 6m)
	ID 102	20	2	-2,5m	
	ID 103	40	2	-1,5m	
	ID 104	60	2	-0,5m	
	ID 105	80	2	0,5m	
	ID 106	100	2	1,5m	
	ID 107	120	2	2,5m	
	ID 108	140	2	3,5m	
	ID 109	160	2	-4m	
	ID 110	180	2	4m	
	ID 111	-	1	jardin	Sol devant rideau
	ID 112	-	1	cour	
RH1 Hybrid (20 ch)	ID 201	200	2	-4m	P2 (ht = 6,5 à 7m)
	ID 202	220	2	-2m	P3
	ID 203	240	2	0m	P2
	ID 204	260	2	2m	P3
	ID 205	280	2	4m	P2
	ID 206	300	2	0	P1
	ID 207	320	2	-4m	Sol fond J, sur fly
	ID 208	340	2	4m	Sol fond J
	ID 209	360	2	-2m	Sol fond C
	ID 210	380	2	2m	Sol fond C, sur fly
PAR LED	ID 301	400	2		
	ID 302	410	2		
	ID 303	420	2		
	ID 304	430	2		

Machin e	ID	DMX	Univers	Position	Perche / Sol
Sunstrip (10 ch)	ID 401	1	2	-3m	P3
	ID 402	20	2	-1,5m	P2
	ID 403	40	2	0m	P3
	ID 404	60	2	1,5m	P2
	ID 405	80	2	3m	P3
	ID 406	-	1	-2m	Nez de scène, au sol.
	ID 407	-	1	0m	
	ID 408	-	1	2m	

Univers 1 : trad et machines au sol en devant de scène (prévoir arrivée dmx au niveau du rideau)

Univers 2 : Wash, Spot & sunstrip grill et fond de scène

Merci de mettre à disposition :

- 2 PAR 64 (CP60), sur gradateur, au sol à cour et jardin, pour le sel à brouillard
- 1 ventilateur
- 1 direct pour la P1, 2 pour la P2, 3 pour la P3 (minimum, et prévoir prolongateurs, doublettes, barquettes)
- 1 poursuite
- les gélâtines (L152, L103, et L200, #114)

Nous amenons la console lumière, les câbles dmx.

Nous n'aménons pas les prolongateurs électriques.

En cas de doutes, de questions, appelez-moi au 06 60 02 08 19.

Merci !

